



**TECNOSERVICE'21 srl**

by Tinti Sergio  
Via Carlo Pisacane, 134  
61032 Fano (PU) Italy  
P.IVA IT0200411413

Tel. +39 0721 805911  
FAX +39 0721 809794  
e-mail: [staff@technochef.it](mailto:staff@technochef.it)  
[www.technochef.it](http://www.technochef.it)  
[www.technochef.eu](http://www.technochef.eu)

Services and Technologies for professional catering since 1973



#### DESCRIPCIÓN PROFESIONAL

**ESTANTE DE PERNOS DE ACERO INOX 304, ESTANTES RANURADOS, Módulos de 4 estantes, FONDO 40 cm, ALTO 200 cm :**

- Estantería modular emperrada fabricada **en acero inoxidable AISI 304 pulido** ;
- **Gama completa** con **longitudes desde 60 cm hasta 200 cm** ;
- **Laterales con montantes H 200 cm , espesor 15/10** , completos con pernos y pies de plástico;
- **Baldas ranuradas 9x32, espesor 8/10** , suministradas con omega de refuerzo, cantos anticorte, **profundidad 40 cm** ;
- **Posibilidad de añadir más estantes** al Módulo;
- **Posibilidad de crear una Composición** extendiendo el Módulo hacia la derecha o hacia la izquierda;
- **Posibilidad de crear composiciones en forma de esquina y en U** , utilizando el sistema de soporte de esquina adecuado.

#### Accesorios/Opciones :

- Balda ranurada, fijación con pernos, 60x40 cm
- Balda ranurada, fijación con pernos, 70x40 cm
- Balda ranurada, fijación con pernos, 80x40 cm
- Balda ranurada, fijación con pernos, 90x40 cm
- Balda ranurada, fijación con pernos, 100x40 cm
- Balda ranurada, fijación con pernos, 110x40 cm
- Balda ranurada, fijación con pernos, 120x40 cm
- Balda ranurada, fijación con pernos, 130x40 cm
- Balda ranurada, fijación con pernos, 140x40 cm
- Balda ranurada, fijación con pernos, 160x40 cm
- Balda ranurada, fijación con pernos, 180x40 cm
- Balda ranurada, fijación con pernos, 200x40 cm
- lado completo H 200 cm
- kit de 4 pernos de acero inoxidable
- kit de montaje de estante de esquina

**marca CE**  
**Hecho en Italia**

#### MODELOS DISPONIBLES

**IP-4706040B**



**TECHNOCHEF - Estante de acero inoxidable 304, módulo de 60 cm de largo**

Estantería en acero inoxidable 304 pulido con 4 estantes ranurados, carga total 4x135 kg, montaje con pernos, módulo 60x40x200h cm

**€ 299,30**

*VAT excluido*  
Envío a calcular

Entrega de 8 a 15 días

**IP-4707040B**



**TECHNOCHEF - Estante de acero inoxidable 304, módulo de 70 cm de largo**

Estantería de acero inoxidable 304 pulido con 4 estantes ranurados, capacidad total 4x135 kg, montaje con pernos, módulo cm 70x40x200h

**€ 309,61**

*VAT excluido*  
Envío a calcular

Entrega de 8 a 15 días

**IP-4708040B**



**TECHNOCHEF - Estante de acero inoxidable 304, módulo de 80 cm de largo**

Estantería de acero inoxidable 304 pulido con 4 estantes ranurados, capacidad total 4x130 kg, montaje con pernos, módulo cm 80x40x200h

**€ 326,80**

*VAT excluido*  
Envío a calcular

Entrega de 8 a 15 días

**IP-4709040B**



**TECHNOCHEF - Estante de acero inoxidable 304, módulo de 90 cm de largo**

Estantería de acero inoxidable 304 pulido con 4 estantes ranurados, capacidad total 4x125 kg, montaje con pernos, módulo cm 90x40x200h

**€ 349,16**

*VAT excluido*  
Envío a calcular

Entrega de 8 a 15 días

**IP-47010040B**



**TECHNOCHEF - Estante de acero inoxidable 304, módulo de 100 cm de largo**

Estantería de acero inoxidable 304 pulido con 4 estantes ranurados, capacidad total 4x125 kg, montaje con pernos, módulo cm 100x40x200h

**€ 362,89**

*VAT excluido*  
Envío a calcular

Entrega de 8 a 15 días

**IP-47011040B**



**TECHNOCHEF - Estante de acero inoxidable 304, módulo de 110 cm de largo**

Estantería de acero inoxidable 304 pulido con 4 estantes ranurados, capacidad total 4x125 kg, montaje con pernos, módulo cm 110x40x200h

**€ 383,54**

*VAT excluido*  
Envío a calcular

Entrega de 8 a 15 días

**IP-47012040B**



**TECHNOCHEF - Estante de acero inoxidable 304, módulo de 120 cm de largo**

Estantería de acero inoxidable 304 pulido con 4 estantes ranurados, capacidad total 4x125 kg, montaje con pernos, módulo cm 120x40x200h

**€ 402,43**

*VAT excluido*  
Envío a calcular

Entrega de 8 a 15 días

**IP-47013040B**



**TECHNOCHEF - Estante de acero inoxidable 304, módulo de 130 cm de largo**

Estantería de acero inoxidable 304 pulido con 4 estantes ranurados, capacidad total 4x125 kg, montaje con pernos, módulo cm 130x40x200h

**€ 426,50**

*VAT excluido*  
Envío a calcular

Entrega de 8 a 15 días

IP-47014040B



**TECHNOCHEF - Estante de acero inoxidable 304, módulo de 140 cm de largo**  
Estertería de acero inoxidable 304 pulido con 4 estantes ranurados, capacidad total 4x125 kg, montaje con pernos, módulo cm 140x40x200h

**€ 441,99**

*VAT excluido*  
Envío a calcular

Entrega de 8 a 15 días

IP-47016040B



**TECHNOCHEF - Estante de acero inoxidable 304, módulo de 160 cm de largo**  
Estertería de acero inoxidable 304 pulido con 4 estantes ranurados, capacidad total 4x120 kg, montaje con pernos, módulo cm 160x40x200h

**€ 478,07**

*VAT excluido*  
Envío a calcular

Entrega de 8 a 15 días

IP-47018040B



**TECHNOCHEF - Estante de acero inoxidable 304, módulo de 180 cm de largo**  
Estertería de acero inoxidable 304 pulido con 4 estantes ranurados, capacidad total 4x100 kg, montaje con pernos, módulo cm 180x40x200h

**€ 524,49**

*VAT excluido*  
Envío a calcular

Entrega de 8 a 15 días

IP-47020040B



**TECHNOCHEF - Estante de acero inoxidable 304, módulo de 200 cm de largo**  
Estertería de acero inoxidable 304 pulido con 4 estantes ranurados, capacidad total 4x100 kg, montaje con pernos, módulo cm 200x40x200h

**€ 562,31**

*VAT excluido*  
Envío a calcular

Entrega de 8 a 15 días

FICHA TÉCNICA

CÓDIGO/FOTO

DESCRIPCIÓN

PRECIO/ENTREGA

IP-96815x4



**TECHNOCHEF - Kit 4 pernos de acero inoxidable, Mod.96815x4**  
Kit de 4 pernos de acero inoxidable de 8x15 mm, completo con tuerca y arandela para fijación al estante.

**€ 1,68**

*VAT excluido*  
Envío a calcular

Entrega d 4 a 9 días

IP-97013

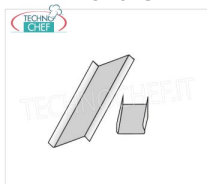

**TECHNOCHEF - Kit para montaje de repisa angular, Mod.97013**  
Kit de montaje en esquina en acero inoxidable AISI 304, acabado brillante, espesor 10/10

**€ 7,21**

*VAT excluido*  
Envío a calcular

Entrega d 4 a 9 días

IP-706040

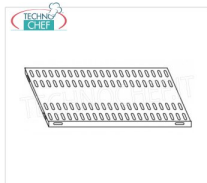

**TECHNOCHEF - Estante de acero inoxidable 304 para estantes, 60x40 cm, Mod. 706040**  
Estante ranurado para estanterías en acero inoxidable AISI 304 con montaje de gancho o perno, acabado brillante, bordes redondeados, grosor 8/10, suministrado con refuerzo omega, capacidad Kg 135, dimensiones 60x40 cm

**€ 47,34**

*VAT excluido*  
Envío a calcular

Entrega d 4 a 9 días

IP-707040

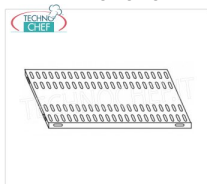

**TECHNOCHEF - Estante de acero inoxidable 304 para estantes, 70x40 cm, Mod. 707040**  
Estante ranurado para estanterías en acero inoxidable AISI 304 con montaje de gancho o perno, acabado brillante, bordes redondeados, grosor 8/10, suministrado con refuerzo omega, capacidad Kg 135, dimensiones 70x40 cm

**€ 50,03**

*VAT excluido*  
Envío a calcular

Entrega d 4 a 9 días

IP-96200x2+96900x2

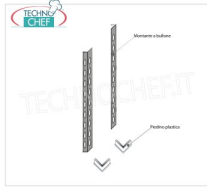

**TECHNOCHEF - Hombro lateral para estantes de pernos de acero inoxidable 304, Mod.96200x2 + 96900x2**

Hombro lateral compuesto por 2 montantes con perno de acero inoxidable 304 pulido y patas de plástico, altura 2000 mm.

**€ 53,04**

VAT excluido  
Envío a calcular

Entrega d 4 a 9 días

IP-708040

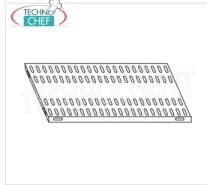

**TECHNOCHEF - Estante de acero inoxidable 304 para estantes, 80x40 cm, Mod. 708040**

Estante ranurado para estanterías en acero inoxidable AISI 304 con montaje de gancho o perno, acabado brillante, bordes redondeados, grosor 8/10, suministrado con refuerzo omega, capacidad 130 Kg, dimensiones 80x40 cm

**€ 54,45**

VAT excluido  
Envío a calcular

Entrega d 4 a 9 días

IP-709040

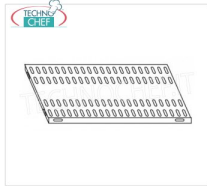

**TECHNOCHEF - Estante de acero inoxidable 304 para estantes, 90x40 cm, Mod. 709040**

Estante ranurado para estanterías en acero inoxidable AISI 304 con montaje de gancho o perno, acabado brillante, bordes redondeados, grosor 8/10, suministrado con omega reforzado, capacidad 125 kg, dimensiones 90x40 cm

**€ 60,20**

VAT excluido  
Envío a calcular

Entrega d 4 a 9 días

IP-7010040

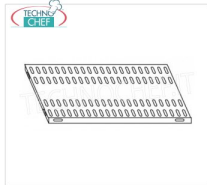

**TECHNOCHEF - Estante de acero inoxidable 304 para estantes, 100x40 cm, Mod. 7010040**

Estante ranurado para estanterías en acero inoxidable AISI 304 con montaje de gancho o perno, acabado brillante, bordes redondeados, grosor 8/10, suministrado con refuerzo omega, capacidad 125 kg, dimensiones 100x40 cm

**€ 63,76**

VAT excluido  
Envío a calcular

Entrega d 4 a 9 días

IP-7011040

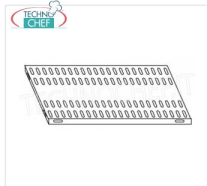

**TECHNOCHEF - Estante de acero inoxidable 304 para estantes, 110x40 cm, Mod. 7011040**

Estante ranurado para estanterías en acero inoxidable AISI 304 con montaje de gancho o perno, acabado brillante, bordes redondeados, grosor 8/10, suministrado con omega reforzado, capacidad 125 kg, dimensiones 110x40 cm

**€ 69,06**

VAT excluido  
Envío a calcular

Entrega d 4 a 9 días

IP-7012040

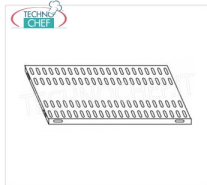

**TECHNOCHEF - Estante de acero inoxidable 304 para estantes, 120x40 cm, Mod. 7012040**

Estante ranurado para estanterías en acero inoxidable AISI 304 con montaje de gancho o perno, acabado brillante, bordes redondeados, grosor 8/10, suministrado con omega reforzado, capacidad 125 kg, dimensiones 120x40 cm

**€ 73,21**

VAT excluido  
Envío a calcular

Entrega d 4 a 9 días

IP-7013040

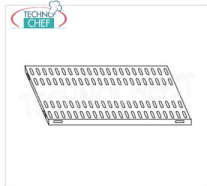

**TECHNOCHEF - Estante de acero inoxidable 304 para estantes, 130x40 cm, Mod. 7013040**

Estante ranurado para estanterías en acero inoxidable AISI 304 con montaje de gancho o perno, acabado brillante, bordes redondeados, grosor 8/10, suministrado con omega reforzado, capacidad 125 kg, dimensiones 130x40 cm

**€ 79,35**

VAT excluido  
Envío a calcular

Entrega d 4 a 9 días

IP-7014040

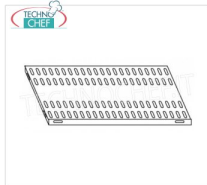

**TECHNOCHEF - Estante de acero inoxidable 304 para estantes, 140x40 cm, Mod. 7014040**

Estante ranurado para estanterías en acero inoxidable AISI 304 con montaje de gancho o perno, acabado brillante, bordes redondeados, grosor 8/10, suministrado con omega reforzado, capacidad 125 kg, dimensiones 140x40 cm

**€ 83,30**

VAT excluido  
Envío a calcular

Entrega d 4 a 9 días

**IP-7016040**

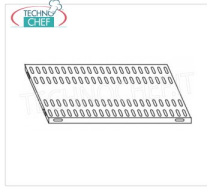

**TECHNOCHEF - Estante de acero inoxidable 304 para estantes, 160x40 cm, Mod. 7016040**

Estante ranurado para estanterías en acero inoxidable AISI 304 con montaje de gancho o perno, acabado brillante, bordes redondeados, grosor 8/10, suministrado con refuerzo omega, carga 120 Kg, dimensiones 160x40 cm

**€ 92,50**

*VAT excluido*  
**Envío a calcular**

**Entrega** d 4 a 9 días

**IP-7018040**

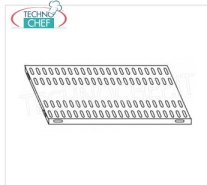

**TECHNOCHEF - Estante de acero inoxidable 304 para estantes, 180x40 cm, Mod. 7018040**

Estante ranurado para estanterías en acero inoxidable AISI 304 con montaje de gancho o perno, acabado brillante, bordes redondeados, grosor 8/10, suministrado con refuerzo omega, capacidad 100 Kg, dimensiones 180x40 cm

**€ 104,34**

*VAT excluido*  
**Envío a calcular**

**Entrega** d 4 a 9 días

**IP-7020040**

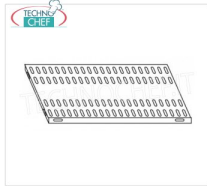

**TECHNOCHEF - Estante de acero inoxidable 304 para estantes, cm 200x40, Mod. 7020040**

Estante ranurado para estanterías en acero inoxidable AISI 304 con montaje de gancho o perno, acabado brillante, bordes redondeados, grosor 8/10, suministrado con omega reforzado, capacidad 100 Kg, dimensiones 200x40 cm

**€ 113,97**

*VAT excluido*  
**Envío a calcular**

**Entrega** d 4 a 9 días





Esempi di montaggio  
Assembly examples • Exemples de l'Assemblée

SCAFFALE A BULLONE  
Stainless steel bolt shelving • Étagère inox à boulons

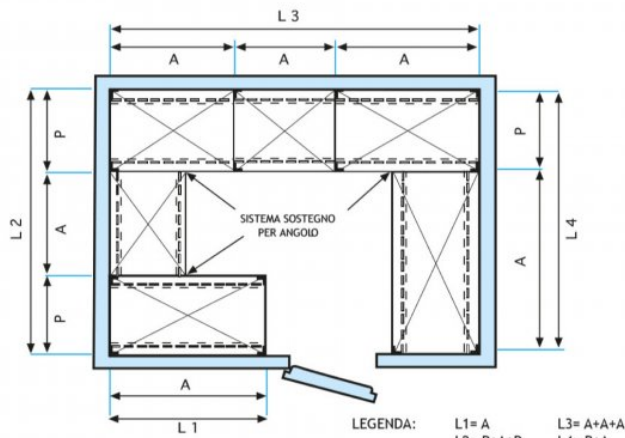



H

2

0

0

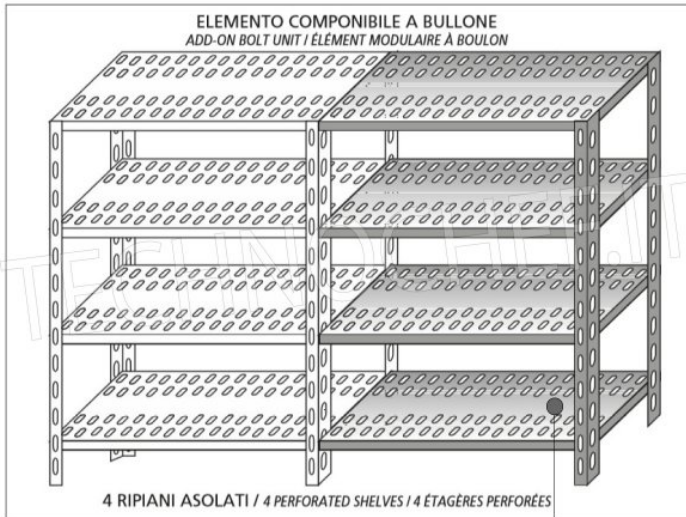
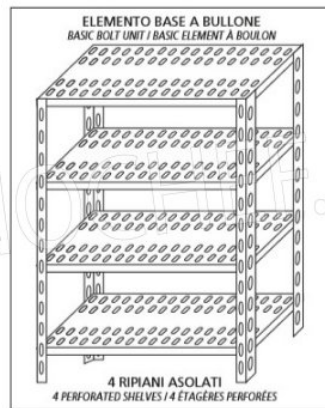

MODULO AGGIUNTIVO

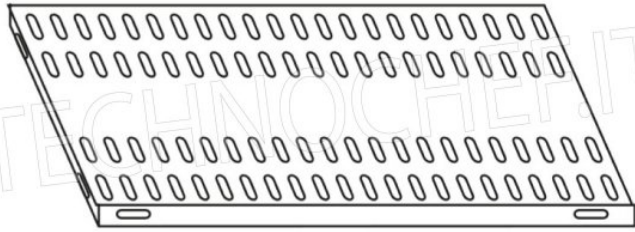

Ripiano asolato

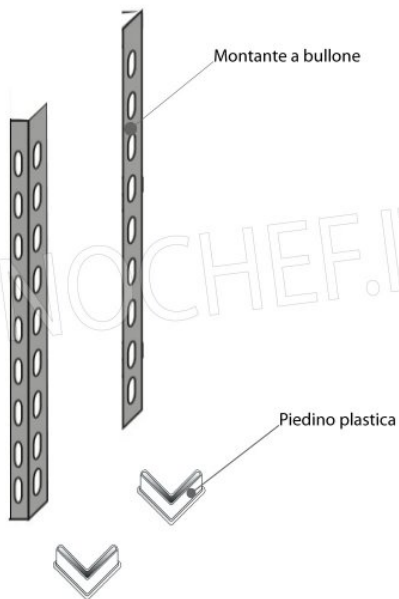



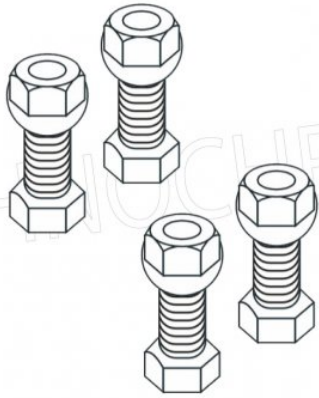

Kit 4 bulloni inox