



#### DESCRIPCIÓN PROFESIONAL

#### ESTANTE DE PERNOS DE ACERO INOX 304, ESTANTES RANURADOS, Módulos de 4 estantes, FONDO 30 cm, ALTO 180 cm :

- Estantería modular empennada fabricada **en acero inoxidable AISI 304 pulido** ;
- **Gama completa** con **longitudes desde 60 cm hasta 200 cm** ;
- **Laterales con montantes H 180 cm , espesor 15/10** , completos con pernos y pies de plástico;
- **Baldas ranuradas 9x32, espesor 8/10** , cantos anticorte, **profundidad 30 cm** ;
- **Posibilidad de añadir más estantes** al Módulo;
- **Posibilidad de crear una Composición** extendiendo el Módulo hacia la derecha o hacia la izquierda;
- **Posibilidad de crear composiciones en forma de esquina y en U** , utilizando el sistema de soporte de esquina adecuado.

#### Accesorios/Opciones :

- Balda ranurada, fijación con pernos, 60x30 cm
- Balda ranurada, fijación con pernos, 70x30 cm
- Balda ranurada, fijación con pernos, 80x30 cm
- Balda ranurada, fijación con pernos, 90x30 cm
- Balda ranurada, fijación con pernos, 100x30 cm
- Balda ranurada, fijación con pernos, 110x30 cm
- Balda ranurada, fijación con pernos, 120x30 cm
- Balda ranurada, fijación con pernos, 130x30 cm
- Balda ranurada, fijación con pernos, 140x30 cm
- Balda ranurada, fijación con pernos, 160x30 cm
- Balda ranurada, fijación con pernos, 180x30 cm
- Balda ranurada, fijación con pernos, 200x30 cm
- lado completo H 180 cm
- kit de 4 pernos de acero inoxidable
- kit de montaje de estante de esquina

marca **CE**

Hecho en Italia

#### MODELOS DISPONIBLES

**IP-184706030B**



**TECHNOCHEF - Estante de acero inoxidable 304, módulo de 60 cm de largo**

Estantería en acero inoxidable 304 pulido con 4 estantes ranurados, capacidad global 4x100 kg, fijación con pernos, módulo 60x30x180h cm

**€ 234,57**

*VAT excluido*  
Envío a calcular

Entrega de 8 a 15 días

**IP-184707030B**



**TECHNOCHEF - Estante de acero inoxidable 304, módulo de 70 cm de largo**

Estantería de acero inoxidable 304 pulido con 4 estantes ranurados, capacidad total 4x100 kg, montaje con pernos, módulo cm 70x30x180h

**€ 246,73**

*VAT excluido*  
Envío a calcular

Entrega de 8 a 15 días

**IP-184708030B**



**TECHNOCHEF - Estante de acero inoxidable 304, módulo de 80 cm de largo**

Estantería de acero inoxidable 304 pulido con 4 estantes ranurados, capacidad total 4x100 kg, montaje con pernos, módulo cm 80x30x180h

**€ 257,15**

*VAT excluido*  
Envío a calcular

Entrega de 8 a 15 días

**IP-184709030B**



**TECHNOCHEF - Estante de acero inoxidable 304, módulo de 90 cm de largo**

Estantería de acero inoxidable 304 pulido con 4 estantes ranurados, capacidad total 4x100 kg, montaje con pernos, módulo cm 90x30x180h

**€ 271,79**

*VAT excluido*  
Envío a calcular

Entrega de 8 a 15 días

**IP-1847010030B**



**TECHNOCHEF - Estante de acero inoxidable 304, módulo de 100 cm de largo**

Estantería de acero inoxidable 304 pulido con 4 estantes ranurados, capacidad total 4x100 kg, montaje con pernos, módulo cm 100x30x180h

**€ 282,11**

*VAT excluido*  
Envío a calcular

Entrega de 8 a 15 días

**IP-1847011030B**



**TECHNOCHEF - Estante de acero inoxidable 304, módulo de 110 cm de largo**

Estantería de acero inoxidable 304 pulido con 4 estantes ranurados, capacidad total 4x100 kg, montaje con pernos, módulo cm 110x30x180h

**€ 297,58**

*VAT excluido*  
Envío a calcular

Entrega de 8 a 15 días

**IP-1847012030B**



**TECHNOCHEF - Estante de acero inoxidable 304, módulo de 120 cm de largo**

Estantería de acero inoxidable 304 pulido con 4 estantes ranurados, capacidad total 4x100 kg, montaje con pernos, módulo cm 120x30x180h

**€ 307,89**

*VAT excluido*  
Envío a calcular

Entrega de 8 a 15 días

**IP-1847013030B**



**TECHNOCHEF - Estante de acero inoxidable 304, módulo de 130 cm de largo**

Estantería de acero inoxidable 304 pulido con 4 estantes ranurados, capacidad total 4x100 kg, montaje con pernos, módulo cm 130x30x180h

**€ 321,64**

*VAT excluido*  
Envío a calcular

Entrega de 8 a 15 días

IP-1847014030B



**TECHNOCHEF - Estante de acero inoxidable 304, módulo de 140 cm de largo**

Estantería de acero inoxidable 304 pulido con 4 estantes ranurados, capacidad total 4x100 kg, montaje con pernos, módulo cm 140x30x180h

**€ 333,66**

VAT excluido  
Envío a calcular

Entrega de 8 a 15 días

IP-1847016030B



**TECHNOCHEF - Estante de acero inoxidable 304, módulo de 160 cm de largo**

Estantería de acero inoxidable 304 pulido con 4 estantes ranurados, capacidad total 4x100 kg, montaje con pernos, módulo cm 160x30x180h

**€ 357,75**

VAT excluido  
Envío a calcular

Entrega de 8 a 15 días

IP-1847018030B



**TECHNOCHEF - Estante de acero inoxidable 304, módulo de 180 cm de largo**

Estantería de acero inoxidable 304 pulido con 4 estantes ranurados, capacidad total 4x80 kg, montaje con pernos, módulo cm 180x30x180h

**€ 386,96**

VAT excluido  
Envío a calcular

Entrega de 8 a 15 días

IP-1847020030B



**TECHNOCHEF - Estante de acero inoxidable 304, módulo de 200 cm de largo**

Estantería de acero inoxidable 304 pulido con 4 estantes ranurados, capacidad total 4x80 kg, montaje con pernos, módulo cm 200x30x180h

**€ 419,62**

VAT excluido  
Envío a calcular

Entrega de 8 a 15 días

**FICHA TÉCNICA**

CÓDIGO/FOTO

DESCRIPCIÓN

PRECIO/ENTREGA

IP-96815x4

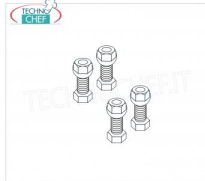

**TECHNOCHEF - Kit 4 pernos de acero inoxidable, Mod.96815x4**

Kit de 4 pernos de acero inoxidable de 8x15 mm, completo con tuerca y arandela para fijación al estante.

**€ 1,68**

VAT excluido  
Envío a calcular

Entrega d 4 a 9 días

IP-97013

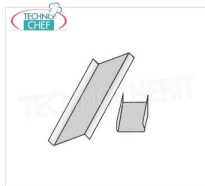

**TECHNOCHEF - Kit para montaje de repisa angular, Mod.97013**

Kit de montaje en esquina en acero inoxidable AISI 304, acabado brillante, espesor 10/10

**€ 7,21**

VAT excluido  
Envío a calcular

Entrega d 4 a 9 días

IP-706030

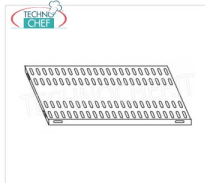

**TECHNOCHEF - Estante de acero inoxidable 304 para estantes, 60x30 cm, Mod. 706030**

Estante ranurado para estanterías en acero inoxidable AISI 304 con montaje de gancho o perno, acabado brillante, bordes redondeados, grosor 8/10, capacidad 100 Kg, dimensiones 60x30 cm

**€ 33,53**

VAT excluido  
Envío a calcular

Entrega d 4 a 9 días

IP-707030

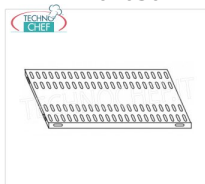

**TECHNOCHEF - Estante de acero inoxidable 304 para estantes, 70x30 cm, Mod. 707030**

Estante ranurado para estanterías en acero inoxidable AISI 304 con montaje de gancho o perno, acabado brillante, bordes redondeados, grosor 8/10, capacidad 100 Kg, dimensiones 70x30 cm

**€ 36,65**

VAT excluido  
Envío a calcular

Entrega d 4 a 9 días

IP-708030

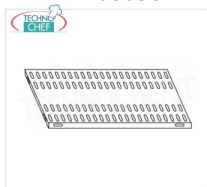

**TECHNOCHEF - Estante de acero inoxidable 304 para estantes, Mod. 708030**

Estante ranurado para estanterías en acero inoxidable AISI 304 con montaje de gancho o perno, acabado brillante, bordes redondeados, grosor 8/10, capacidad 100 Kg, dimensiones 80x30 cm

**€ 39,33**

*VAT excluido*  
Envío a calcular

Entrega d 4 a 9 días

IP-709030

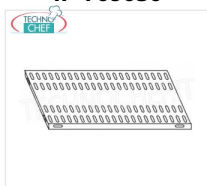

**TECHNOCHEF - Estante de acero inoxidable 304 para estantes, 90x30 cm, Mod. 709030**

Estante ranurado para estanterías en acero inoxidable AISI 304 con montaje de gancho o perno, acabado brillante, bordes redondeados, grosor 8/10, capacidad 100 Kg, dimensiones 90x30 cm

**€ 43,38**

*VAT excluido*  
Envío a calcular

Entrega d 4 a 9 días

IP-7010030

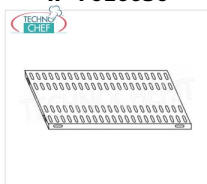

**TECHNOCHEF - Estante de acero inoxidable 304 para estantes, cm 100x30, Mod. 7010030**

Estante ranurado para estanterías en acero inoxidable AISI 304 con montaje de gancho o perno, acabado brillante, bordes redondeados, grosor 8/10, capacidad 100 Kg, dimensiones 100x30 cm

**€ 46,03**

*VAT excluido*  
Envío a calcular

Entrega d 4 a 9 días

IP-96180x2+96900x2

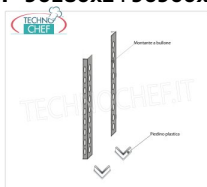

**TECHNOCHEF - Hombro lateral para estantes de perno 304 de acero inoxidable, Mod.96180x2 + 96900x2**

Hombro lateral compuesto por 2 montantes con perno de acero inoxidable 304 pulido y patas de plástico, altura 1800 mm.

**€ 46,85**

*VAT excluido*  
Envío a calcular

Entrega d 4 a 9 días

IP-7011030



**TECHNOCHEF - Estante de acero inoxidable 304 para estantes, 110x30 cm, Mod. 7011030**

Estante ranurado para estanterías en acero inoxidable AISI 304 con montaje de gancho o perno, acabado brillante, bordes redondeados, grosor 8/10, capacidad 100 Kg, dimensiones 110x30 cm

**€ 50,04**

*VAT excluido*  
Envío a calcular

Entrega d 4 a 9 días

IP-7012030



**TECHNOCHEF - Estante de acero inoxidable 304 para estantes, 120x30 cm, Mod. 7012030**

Estante ranurado para estanterías en acero inoxidable AISI 304 con montaje de gancho o perno, acabado brillante, bordes redondeados, grosor 8/10, capacidad 100 Kg, dimensiones 120x30 cm

**€ 52,67**

*VAT excluido*  
Envío a calcular

Entrega d 4 a 9 días

IP-7013030

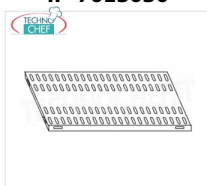

**TECHNOCHEF - Estante de acero inoxidable 304 para estantes, 130x30 cm, Mod. 7013030**

Estante ranurado para estanterías en acero inoxidable AISI 304 con montaje de gancho o perno, acabado brillante, bordes redondeados, grosor 8/10, capacidad 100 Kg, dimensiones 130x30 cm

**€ 56,23**

*VAT excluido*  
Envío a calcular

Entrega d 4 a 9 días

IP-7014030



**TECHNOCHEF - Estante de acero inoxidable 304 para estantes, 140x30 cm, Mod. 7014030**

Estante ranurado para estanterías en acero inoxidable AISI 304 con montaje de gancho o perno, acabado brillante, bordes redondeados, grosor 8/10, capacidad 100 Kg, dimensiones 140x30 cm

**€ 59,32**

*VAT excluido*  
Envío a calcular

Entrega d 4 a 9 días

IP-7016030

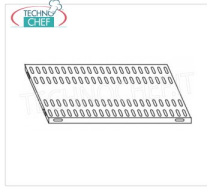

**TECHNOCHEF - Estante de acero inoxidable 304 para estantes, 160x30 cm, Mod. 7016030**

Estante ranurado para estanterías en acero inoxidable AISI 304 con montaje de gancho o perno, acabado brillante, bordes redondeados, grosor 8/10, capacidad 100 Kg, dimensiones 160x30 cm

**€ 65,52**

*VAT excluido*  
**Envío a calcular**

**Entrega** d 4 a 9 días

IP-7018030

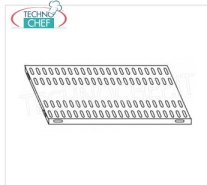

**TECHNOCHEF - Estante de acero inoxidable 304 para estantes, 180x30 cm, Mod. 7018030**

Estante ranurado para estanterías en acero inoxidable AISI 304 con montaje de gancho o perno, acabado brillante, bordes redondeados, grosor 8/10, capacidad 80 Kg, dimensiones 180x30 cm

**€ 72,33**

*VAT excluido*  
**Envío a calcular**

**Entrega** d 4 a 9 días

IP-7020030

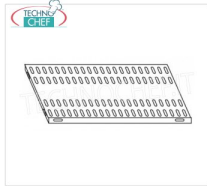

**TECHNOCHEF - Estante de acero inoxidable 304 para estantes, cm 200x30, Mod. 7020030**

Estante ranurado para estanterías en acero inoxidable AISI 304 con montaje de gancho o perno, acabado brillante, bordes redondeados, grosor 8/10, capacidad 80 Kg, dimensiones 200x30 cm

**€ 80,66**

*VAT excluido*  
**Envío a calcular**

**Entrega** d 4 a 9 días



TECHNOCHEF.IT



Esempi di montaggio  
Assembly examples • Exemples de l'Assemblée

SCAFFALE A BULLONE  
Stainless steel bolt shelving • Étagère inox à boulons

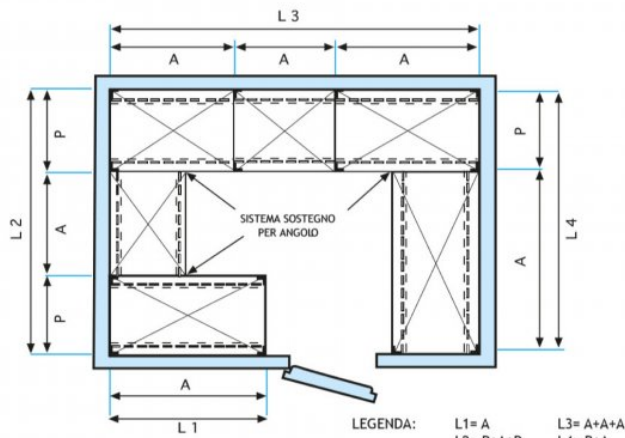



H

1

8

0

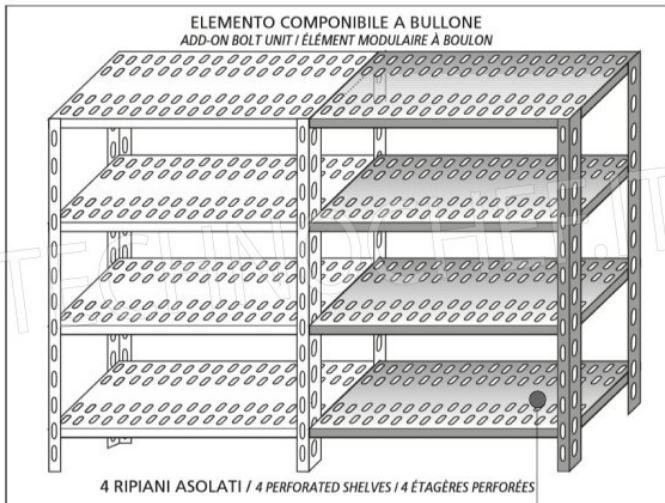
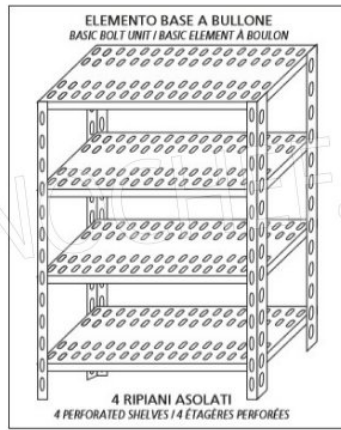

MODULO AGGIUNTIVO

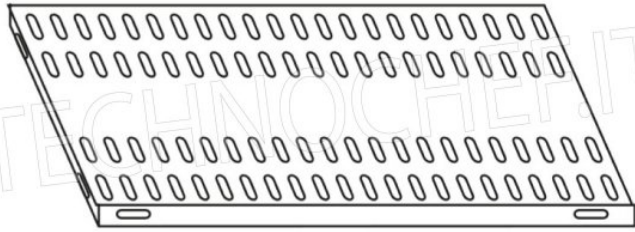

Ripiano asolato

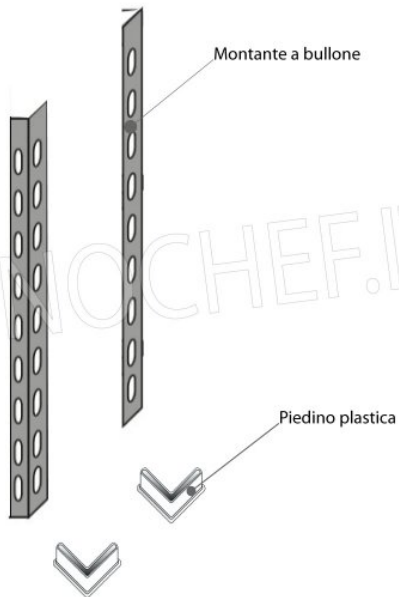



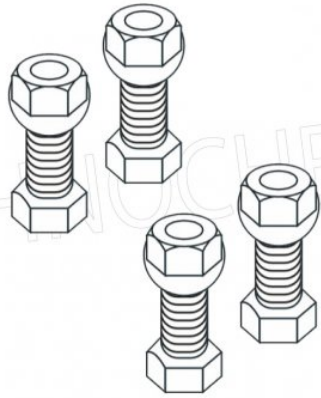

Kit 4 bulloni inox