



TECNOSERVICE'21 srl

by Tinti Sergio
Via Carlo Pisacane, 134
61032 Fano (PU) Italy
P.IVA IT0200411413

Tel. +39 0721 805911
FAX +39 0721 809794
e-mail: staff@technochef.it
www.technochef.it
www.technochef.eu

Services and Technologies for professional catering since 1973



DESCRIPCIÓN PROFESIONAL

ESTANTE DE PERNOS DE ACERO INOX 304, ESTANTES RANURADOS, Módulos de 3 estantes, FONDO 40 cm, ALTO 150 cm :

- Estantería modular emperrada fabricada **en acero inoxidable AISI 304 pulido** ;
- **Gama completa** con **longitudes desde 60 cm hasta 200 cm** ;
- **Laterales con montantes H 150 cm , espesor 15/10** , completos con pernos y pies de plástico;
- **Baldas ranuradas 9x32, espesor 8/10** , suministradas con omega de refuerzo, bordes anticorte, **profundidad 40 cm** ;
- **Posibilidad de añadir más estantes** al Módulo;
- **Posibilidad de crear una Composición** extendiendo el Módulo hacia la derecha o hacia la izquierda;
- **Posibilidad de crear composiciones en forma de esquina y en U** , utilizando el sistema de soporte de esquina adecuado.

Accesorios/Opciones :

- Balda ranurada, fijación con pernos, 60x40 cm
- Balda ranurada, fijación con pernos, 70x40 cm
- Balda ranurada, fijación con pernos, 80x40 cm
- Balda ranurada, fijación con pernos, 90x40 cm
- Balda ranurada, fijación con pernos, 100x40 cm
- Balda ranurada, fijación con pernos, 110x40 cm
- Balda ranurada, fijación con pernos, 120x40 cm
- Balda ranurada, fijación con pernos, 130x40 cm
- Balda ranurada, fijación con pernos, 140x40 cm
- Balda ranurada, fijación con pernos, 160x40 cm
- Balda ranurada, fijación con pernos, 180x40 cm
- Balda ranurada, fijación con pernos, 200x40 cm
- lado completo H 150 cm
- kit de 4 pernos de acero inoxidable
- kit de montaje de estante de esquina

marca CE

Hecho en Italia

MODELOS DISPONIBLES

IP-B3706040B



TECHNOCHEF - Estante de acero inoxidable 304, módulo de 60 cm de largo

Estantería en acero inoxidable 304 pulido con 3 baldas ranuradas, capacidad total 3x135 kg, montaje atornillado, módulo 60x40x150h cm

€ 226,68

VAT excluido
Envío a calcular

Entrega de 8 a 15 días

IP-B3707040B



TECHNOCHEF - Estante de acero inoxidable 304, módulo de 70 cm de largo

Estantería de acero inoxidable 304 pulido con 3 estantes ranurados, capacidad total 3x135 kg, montaje con pernos, módulo cm 70x40x150h

€ 234,48

VAT excluido
Envío a calcular

Entrega de 8 a 15 días

IP-B3708040B



TECHNOCHEF - Estante de acero inoxidable 304, módulo de 80 cm de largo

Estantería de acero inoxidable 304 pulido con 3 estantes ranurados, capacidad total 3x130 kg, montaje con pernos, módulo cm 80x40x150h

€ 247,50

VAT excluido
Envío a calcular

Entrega de 8 a 15 días

IP-B3709040B



TECHNOCHEF - Estante de acero inoxidable 304, módulo de 90 cm de largo

Estantería de acero inoxidable 304 pulido con 3 estantes ranurados, capacidad total 3x125 kg, montaje con pernos, módulo cm 90x40x150h

€ 264,44

VAT excluido
Envío a calcular

Entrega de 8 a 15 días

IP-B37010040B



TECHNOCHEF - Estante de acero inoxidable 304, módulo de 100 cm de largo

Estantería de acero inoxidable 304 pulido con 3 estantes ranurados, capacidad total 3x125 kg, montaje con pernos, módulo cm 100x40x150h

€ 272,13

VAT excluido
Envío a calcular

Entrega de 8 a 15 días

IP-B37011040B



TECHNOCHEF - Estante de acero inoxidable 304, módulo de 110 cm de largo

Estantería de acero inoxidable 304 pulido con 3 estantes ranurados, capacidad total 3x125 kg, montaje con pernos, módulo cm 110x40x150h

€ 287,60

VAT excluido
Envío a calcular

Entrega de 8 a 15 días

IP-B37012040B



TECHNOCHEF - Estante de acero inoxidable 304, módulo de 120 cm de largo

Estantería de acero inoxidable 304 pulido con 3 estantes ranurados, capacidad total 3x125 kg, montaje con pernos, módulo cm 120x40x150h

€ 301,79

VAT excluido
Envío a calcular

Entrega de 8 a 15 días

IP-B37013040B



TECHNOCHEF - Estante de acero inoxidable 304, módulo de 130 cm de largo

Estantería de acero inoxidable 304 pulido con 3 estantes ranurados, capacidad total 3x125 kg, montaje con pernos, módulo cm 130x40x150h

€ 319,83

VAT excluido
Envío a calcular

Entrega de 8 a 15 días

IP-B37014040B



TECHNOCHEF - Estante de acero inoxidable 304, módulo de 140 cm de largo
Estertería de acero inoxidable 304 pulido con 3 estantes ranurados, capacidad total 3x125 kg, montaje con pernos, módulo cm 140x40x150h

€ 331,44

VAT excluido
Envío a calcular

Entrega de 8 a 15 días

IP-B37016040B



TECHNOCHEF - Estante de acero inoxidable 304, módulo de 160 cm de largo
Estertería de acero inoxidable 304 pulido con 3 estantes ranurados, capacidad total 3x125 kg, montaje con pernos, módulo cm 160x40x150h

€ 358,51

VAT excluido
Envío a calcular

Entrega de 8 a 15 días

IP-B37018040B



TECHNOCHEF - Estante de acero inoxidable 304, módulo de 180 cm de largo
Estertería de acero inoxidable 304 pulido con 3 estantes ranurados, capacidad total 3x100 kg, montaje con pernos, módulo cm 180x40x150h

€ 393,33

VAT excluido
Envío a calcular

Entrega de 8 a 15 días

IP-B37020040B



TECHNOCHEF - Estante de acero inoxidable 304, módulo de 200 cm de largo
Estertería de acero inoxidable 304 pulido con 3 estantes ranurados, capacidad total 3x100 kg, montaje con pernos, módulo cm 200x40x150h

€ 421,68

VAT excluido
Envío a calcular

Entrega de 8 a 15 días

FICHA TÉCNICA

CÓDIGO/FOTO

DESCRIPCIÓN

PRECIO/ENTREGA

IP-96815x4

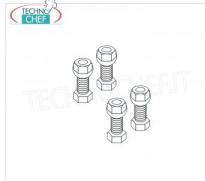

TECHNOCHEF - Kit 4 pernos de acero inoxidable, Mod.96815x4
Kit de 4 pernos de acero inoxidable de 8x15 mm, completo con tuerca y arandela para fijación al estante.

€ 1,68

VAT excluido
Envío a calcular

Entrega d 4 a 9 días

IP-97013

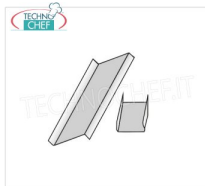

TECHNOCHEF - Kit para montaje de repisa angular, Mod.97013
Kit de montaje en esquina en acero inoxidable AISI 304, acabado brillante, espesor 10/10

€ 7,21

VAT excluido
Envío a calcular

Entrega d 4 a 9 días

IP-96150x2+96900x2

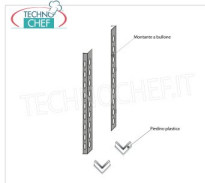

TECHNOCHEF - Hombro lateral para estantes de perno 304 de acero inoxidable, Mod.96150x2 + 96900x2

Hombro lateral compuesto por 2 montantes con perno de acero inoxidable 304 pulido y patas de plástico, altura 1500 mm.

€ 40,15

VAT excluido
Envío a calcular

Entrega d 4 a 9 días

IP-706040

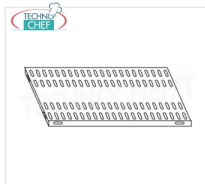

TECHNOCHEF - Estante de acero inoxidable 304 para estantes, 60x40 cm, Mod. 706040

Estante ranurado para estanterías en acero inoxidable AISI 304 con montaje de gancho o perno, acabado brillante, bordes redondeados, grosor 8/10, suministrado con refuerzo omega, capacidad Kg 135, dimensiones 60x40 cm

€ 47,34

VAT excluido
Envío a calcular

Entrega d 4 a 9 días

IP-707040

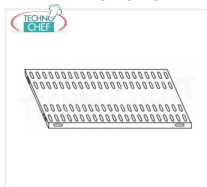

TECHNOCHEF - Estante de acero inoxidable 304 para estantes, 70x40 cm, Mod. 707040

Estante ranurado para estanterías en acero inoxidable AISI 304 con montaje de gancho o perno, acabado brillante, bordes redondeados, grosor 8/10, suministrado con refuerzo omega, capacidad Kg 135, dimensiones 70x40 cm

€ 50,03

VAT excluido
Envío a calcular

Entrega d 4 a 9 días

IP-708040

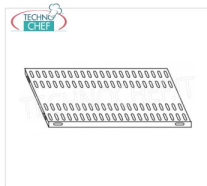

TECHNOCHEF - Estante de acero inoxidable 304 para estantes, 80x40 cm, Mod. 708040

Estante ranurado para estanterías en acero inoxidable AISI 304 con montaje de gancho o perno, acabado brillante, bordes redondeados, grosor 8/10, suministrado con refuerzo omega, capacidad 130 Kg, dimensiones 80x40 cm

€ 54,45

VAT excluido
Envío a calcular

Entrega d 4 a 9 días

IP-709040

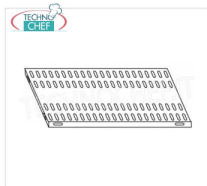

TECHNOCHEF - Estante de acero inoxidable 304 para estantes, 90x40 cm, Mod. 709040

Estante ranurado para estanterías en acero inoxidable AISI 304 con montaje de gancho o perno, acabado brillante, bordes redondeados, grosor 8/10, suministrado con omega reforzado, capacidad 125 kg, dimensiones 90x40 cm

€ 60,20

VAT excluido
Envío a calcular

Entrega d 4 a 9 días

IP-7010040

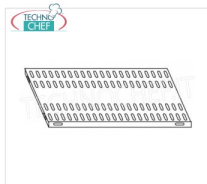

TECHNOCHEF - Estante de acero inoxidable 304 para estantes, 100x40 cm, Mod. 7010040

Estante ranurado para estanterías en acero inoxidable AISI 304 con montaje de gancho o perno, acabado brillante, bordes redondeados, grosor 8/10, suministrado con refuerzo omega, capacidad 125 kg, dimensiones 100x40 cm

€ 63,76

VAT excluido
Envío a calcular

Entrega d 4 a 9 días

IP-7011040

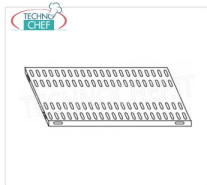

TECHNOCHEF - Estante de acero inoxidable 304 para estantes, 110x40 cm, Mod. 7011040

Estante ranurado para estanterías en acero inoxidable AISI 304 con montaje de gancho o perno, acabado brillante, bordes redondeados, grosor 8/10, suministrado con omega reforzado, capacidad 125 kg, dimensiones 110x40 cm

€ 69,06

VAT excluido
Envío a calcular

Entrega d 4 a 9 días

IP-7012040

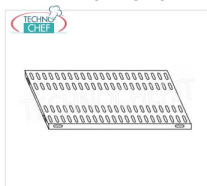

TECHNOCHEF - Estante de acero inoxidable 304 para estantes, 120x40 cm, Mod. 7012040

Estante ranurado para estanterías en acero inoxidable AISI 304 con montaje de gancho o perno, acabado brillante, bordes redondeados, grosor 8/10, suministrado con omega reforzado, capacidad 125 kg, dimensiones 120x40 cm

€ 73,21

VAT excluido
Envío a calcular

Entrega d 4 a 9 días

IP-7013040

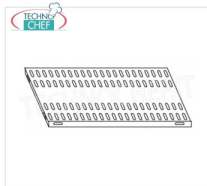

TECHNOCHEF - Estante de acero inoxidable 304 para estantes, 130x40 cm, Mod. 7013040

Estante ranurado para estanterías en acero inoxidable AISI 304 con montaje de gancho o perno, acabado brillante, bordes redondeados, grosor 8/10, suministrado con omega reforzado, capacidad 125 kg, dimensiones 130x40 cm

€ 79,35

VAT excluido
Envío a calcular

Entrega d 4 a 9 días

IP-7014040

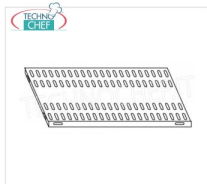

TECHNOCHEF - Estante de acero inoxidable 304 para estantes, 140x40 cm, Mod. 7014040

Estante ranurado para estanterías en acero inoxidable AISI 304 con montaje de gancho o perno, acabado brillante, bordes redondeados, grosor 8/10, suministrado con omega reforzado, capacidad 125 kg, dimensiones 140x40 cm

€ 83,30

VAT excluido
Envío a calcular

Entrega d 4 a 9 días

IP-7016040

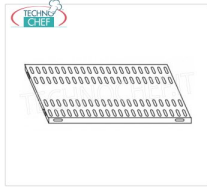

TECHNOCHEF - Estante de acero inoxidable 304 para estantes, 160x40 cm, Mod. 7016040

Estante ranurado para estanterías en acero inoxidable AISI 304 con montaje de gancho o perno, acabado brillante, bordes redondeados, grosor 8/10, suministrado con refuerzo omega, carga 120 Kg, dimensiones 160x40 cm

€ 92,50

VAT excluido
Envío a calcular

Entrega d 4 a 9 días

IP-7018040

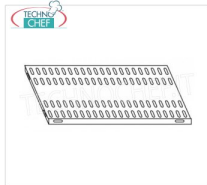

TECHNOCHEF - Estante de acero inoxidable 304 para estantes, 180x40 cm, Mod. 7018040

Estante ranurado para estanterías en acero inoxidable AISI 304 con montaje de gancho o perno, acabado brillante, bordes redondeados, grosor 8/10, suministrado con refuerzo omega, capacidad 100 Kg, dimensiones 180x40 cm

€ 104,34

VAT excluido
Envío a calcular

Entrega d 4 a 9 días

IP-7020040

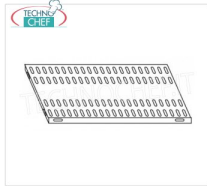

TECHNOCHEF - Estante de acero inoxidable 304 para estantes, cm 200x40, Mod. 7020040

Estante ranurado para estanterías en acero inoxidable AISI 304 con montaje de gancho o perno, acabado brillante, bordes redondeados, grosor 8/10, suministrado con omega reforzado, capacidad 100 Kg, dimensiones 200x40 cm

€ 113,97

VAT excluido
Envío a calcular

Entrega d 4 a 9 días



MODULO AGGIUNTIVO



Esempi di montaggio
Assembly examples • Exemples de l'Assemblée

SCAFFALE A BULLONE
Stainless steel bolt shelving • Étagère inox à boulons

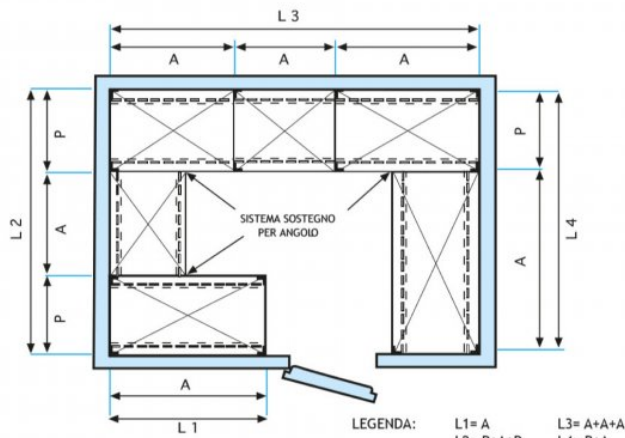



H

1

5

0

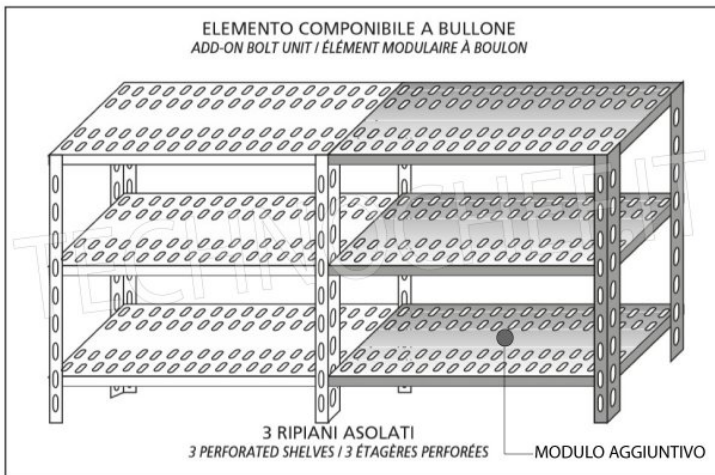
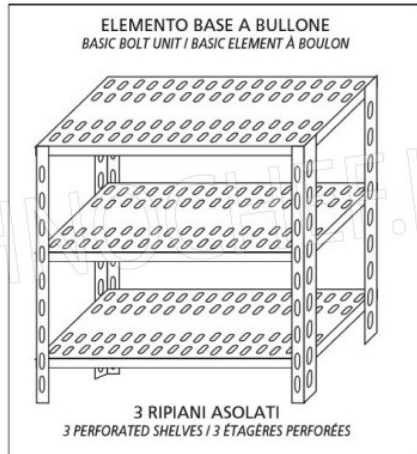

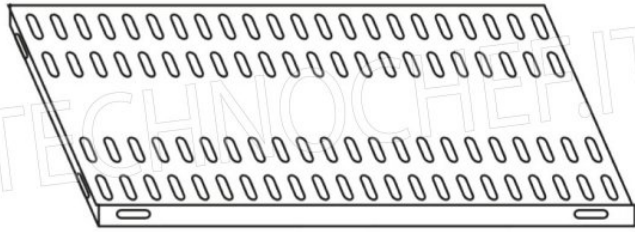

Ripiano asolato

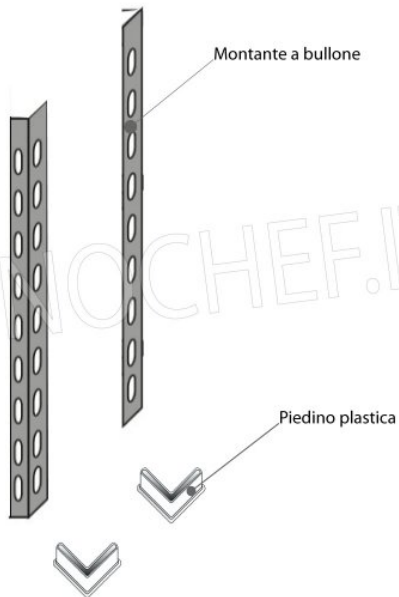

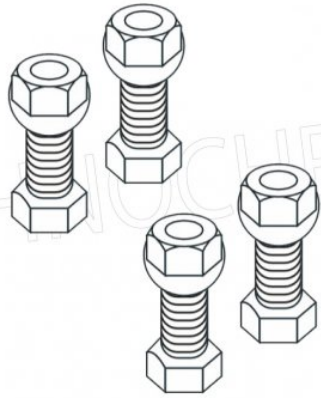

Kit 4 bulloni inox