



TECNOSERVICE'21 srl

by Tinti Sergio
Via Carlo Pisacane, 134
61032 Fano (PU) Italy
P.IVA IT0200411413

Tel. +39 0721 805911
FAX +39 0721 809794
e-mail: staff@technochef.it
www.technochef.it
www.technochef.eu

Services and Technologies for professional catering since 1973



DESCRIPCIÓN PROFESIONAL

ESTANTE CON GANCHOS DE ACERO INOX 304, ESTANTES LISOS, Módulos de 4 estantes, FONDO 60 cm, ALTO 200 cm :

- Estantería modular con ganchos fabricada en **acero inoxidable AISI 304 pulido** ;
- **Gama completa con longitudes desde 60 cm hasta 200 cm** ;
- Montaje muy rápido del gancho en ranuras realizadas con punzón;
- **Laterales con montantes H 200 cm** , espesor 20/10, completos con travesaño de refuerzo y pies de plástico;
- **Estantes lisos de espesor 8/10** , suministrados con omega de refuerzo, cantos anticorte, **fondo 60 cm** ;
- **Posibilidad de añadir más estantes** al Módulo;
- **Posibilidad de crear una Composición** extendiendo el Módulo hacia la derecha o hacia la izquierda;
- **Posibilidad de crear composiciones esquineras y en forma de U** , utilizando los **kits de unión** de estantes esquineros adecuados.

Accesorios/Opciones :

- estante liso, montaje con gancho, 60x60 cm
- estante liso, montaje con gancho, 70x60 cm
- estante liso, montaje con gancho, 80x60 cm
- estante liso, montaje con gancho, 90x60 cm
- estante liso, montaje con gancho, 100x60 cm
- estante liso, montaje con gancho, 110x60 cm
- estante liso, montaje con gancho, 120x60 cm
- estante liso, montaje con gancho, 130x60 cm
- estante liso, montaje con gancho, 140x60 cm
- estante liso, montaje con gancho, 160x60 cm
- estante liso, montaje con gancho, 180x60 cm
- estante liso, montaje con gancho, 200x60 cm
- lado completo h 200 cm
- kit de 4 ganchos para montar estantes
- kit de montaje de estante de esquina
- cruz estabilizadora

marca CE
Hecho en Italia

MODELOS DISPONIBLES

IP-G4696060B



TECHNOCHEF - Estante de acero inoxidable 304, módulo de 60 cm de largo

Estantería en acero inoxidable 304 pulido con 4 estantes lisos, capacidad total 4x135 kg, montaje con gancho, módulo 60x60x200h cm

€ 446,59

VAT excluido
Envío a calcular

Entrega de 8 a 15 días

IP-G4697060B



TECHNOCHEF - Estante de acero inoxidable 304, módulo de 70 cm de largo

Estantería de acero inoxidable 304 pulido con 4 estantes lisos, capacidad total 4x135 kg, montaje con gancho, módulo cm 70x60x200h

€ 465,50

VAT excluido
Envío a calcular

Entrega de 8 a 15 días

IP-G4698060B



TECHNOCHEF - Estante de acero inoxidable 304, módulo de 80 cm de largo

Estantería de acero inoxidable 304 pulido con 4 estantes lisos, capacidad total 4x130 kg, montaje con gancho, módulo cm 80x60x200h

€ 489,69

VAT excluido
Envío a calcular

Entrega de 8 a 15 días

IP-G4699060B



TECHNOCHEF - Estante de acero inoxidable 304, módulo de 90 cm de largo

Estantería de acero inoxidable 304 pulido con 4 estantes lisos, capacidad total 4x125 kg, montaje con gancho, módulo cm 90x60x200h

€ 515,36

VAT excluido
Envío a calcular

Entrega de 8 a 15 días

IP-G46910060B



TECHNOCHEF - Estante de acero inoxidable 304, módulo de 100 cm de largo

Estantería de acero inoxidable 304 pulido con 4 estantes lisos, capacidad total 4x125 kg, montaje con gancho, módulo cm 100x60x200h

€ 534,16

VAT excluido
Envío a calcular

Entrega de 8 a 15 días

IP-G46911060B



TECHNOCHEF - Estante de acero inoxidable 304, módulo de 110 cm de largo

Estantería de acero inoxidable 304 pulido con 4 estantes lisos, capacidad total 4x125 kg, montaje con gancho, módulo cm 110x60x200h

€ 572,09

VAT excluido
Envío a calcular

Entrega de 8 a 15 días

IP-G46912060B



TECHNOCHEF - Estante de acero inoxidable 304, módulo de 120 cm de largo

Estantería de acero inoxidable 304 pulido con 4 estantes lisos, capacidad total 4x125 kg, montaje con gancho, módulo cm 120x60x200h

€ 585,85

VAT excluido
Envío a calcular

Entrega de 8 a 15 días

IP-G46913060B



TECHNOCHEF - Estante de acero inoxidable 304, módulo de 130 cm de largo

Estantería de acero inoxidable 304 pulido con 4 estantes lisos, capacidad total 4x125 kg, montaje con gancho, módulo cm 130x60x200h

€ 615,07

VAT excluido
Envío a calcular

Entrega de 8 a 15 días

IP-G46914060B



€ 644,26

VAT excluido
Envío a calcular

Entrega de 8 a 15 días

TECHNOCHEF - Estante de acero inoxidable 304, módulo de 140 cm de largo

Estantería de acero inoxidable 304 pulido con 4 estantes lisos, capacidad total 4x125 kg, montaje con gancho, módulo cm 140x60x200h

IP-G46916060B



€ 690,71

VAT excluido
Envío a calcular

Entrega de 8 a 15 días

TECHNOCHEF - Estante de acero inoxidable 304, módulo de 160 cm de largo

Estantería de acero inoxidable 304 pulido con 4 estantes lisos, capacidad total 4x120 kg, montaje con gancho, módulo cm 160x60x200h

IP-G46918060B



€ 740,57

VAT excluido
Envío a calcular

Entrega de 8 a 15 días

TECHNOCHEF - Estante de acero inoxidable 304, módulo de 180 cm de largo

Estantería de acero inoxidable 304 pulido con 4 estantes lisos, capacidad total 4x100 kg, montaje con gancho, módulo cm 180x60x200h

IP-G46920060B



€ 804,15

VAT excluido
Envío a calcular

Entrega de 8 a 15 días

TECHNOCHEF - Estante de acero inoxidable 304, módulo de 200 cm de largo

Estantería de acero inoxidable 304 pulido con 4 estantes lisos, capacidad total 4x100 kg, montaje con gancho, módulo cm 200x60x200h

FICHA TÉCNICA

CÓDIGO/FOTO

DESCRIPCIÓN

PRECIO/ENTREGA

IP-97001x4

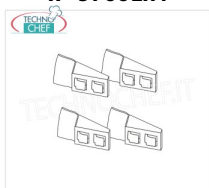

€ 5,11

VAT excluido
Envío a calcular

Entrega d 4 a 9 días

TECHNOCHEF - Kit de 4 ganchos de acero inoxidable para soporte de estantería, Mod.97001

Kit con 4 ganchos de acero inoxidable de liberación rápida para soporte de estante.

IP-97001x2+97030+97031

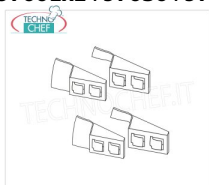

€ 5,11

VAT excluido
Envío a calcular

Entrega d 4 a 9 días

TECHNOCHEF - Kit de 4 ganchos de acero inoxidable para sostener estantes en ángulo, Mod.97001x2 + 97030 + 97031

Kit con 4 ganchos de acero inoxidable de acoplamiento rápido para soportar estantes en ángulo.

IP-97013



€ 7,21

VAT excluido
Envío a calcular

Entrega d 4 a 9 días

TECHNOCHEF - Kit para montaje de repisa angular, Mod.97013

Kit de montaje en esquina en acero inoxidable AISI 304, acabado brillante, espesor 10/10



TECHNOCHEF - Cruz Estabilizadora para Baldas Gancho H 200, Mod.97010
Cruz estabilizadora para estantes colgados de 200 cm de altura.

€ 29,05

VAT excluido
Envío a calcular

Entrega d 4 a 9 días



TECHNOCHEF - Estante liso Inox 304 para estantes, 60x60 cm, Mod.696060
Estante liso para estanterías en acero inoxidable AISI 304 con montaje de gancho o perno, acabado brillante, bordes redondeados, grosor 8/10, suministrado con refuerzo omega, capacidad Kg 135, dimensiones 60x60 cm

€ 55,33

VAT excluido
Envío a calcular

Entrega d 4 a 9 días



TECHNOCHEF - Estante liso Inox 304 para estantes, cm 70x60, Mod.697060
Estante liso para estanterías en acero inoxidable AISI 304 con montaje de gancho o perno, acabado brillante, bordes redondeados, grosor 8/10, suministrado con omega reforzado, capacidad Kg 135, dimensiones 70x60 cm

€ 60,20

VAT excluido
Envío a calcular

Entrega d 4 a 9 días



TECHNOCHEF - Estante liso Inox 304 para estantes, 80x60 cm, Mod.698060
Estante liso para estanterías en acero inoxidable AISI 304 con montaje de gancho o perno, acabado brillante, bordes redondeados, grosor 8/10, suministrado con refuerzo omega, capacidad 130 Kg, dimensiones 80x60 cm

€ 66,41

VAT excluido
Envío a calcular

Entrega d 4 a 9 días



TECHNOCHEF - Estante liso Inox 304 para estantes, cm 90x60, Mod.699060
Estante liso para estanterías en acero inoxidable AISI 304 con montaje de gancho o perno, acabado brillante, bordes redondeados, grosor 8/10, suministrado con refuerzo omega, capacidad Kg 125, dimensiones 90x60 cm

€ 72,33

VAT excluido
Envío a calcular

Entrega d 4 a 9 días



TECHNOCHEF - Estante liso Inox 304 para estantes, cm 100x60, Mod.6910060
Estante liso para estanterías en acero inoxidable AISI 304 con montaje de gancho o perno, acabado brillante, bordes redondeados, grosor 8/10, suministrado con refuerzo omega, capacidad Kg 125, dimensiones 100x60 cm

€ 77,16

VAT excluido
Envío a calcular

Entrega d 4 a 9 días



TECHNOCHEF - Estante liso Inox 304 para estantes, 110x60 cm, Mod.6911060
Estante liso para estanterías en acero inoxidable AISI 304 con montaje de gancho o perno, acabado brillante, bordes redondeados, grosor 8/10, suministrado con omega reforzado, capacidad Kg 125, dimensiones cm 110x60

€ 86,79

VAT excluido
Envío a calcular

Entrega d 4 a 9 días



TECHNOCHEF - Estante liso Inox 304 para estantes, 120x60 cm, Mod.6912060
Estante liso para estanterías en acero inoxidable AISI 304 con montaje de gancho o perno, acabado brillante, bordes redondeados, grosor 8/10, suministrado con refuerzo omega, capacidad Kg 125, dimensiones 120x60 cm

€ 90,32

VAT excluido
Envío a calcular

Entrega d 4 a 9 días

IP-6913060



TECHNOCHEF - Estante liso Inox 304 para estantes, cm 130x60, Mod.6913060

Estante liso para estanterías en acero inoxidable AISI 304 con montaje de gancho o perno, acabado brillante, bordes redondeados, grosor 8/10, suministrado con refuerzo omega, capacidad Kg 125, dimensiones cm 130x60

€ 97,76

VAT excluido
Envío a calcular

Entrega d 4 a 9 días

IP-97200+97006+97007

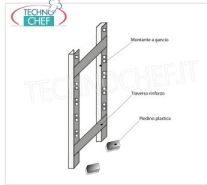

TECHNOCHEF - Hombro lateral para estantes de gancho de acero inoxidable, Mod. 97200 + 97006 + 97007

Estante-estante para estantes con gancho de acero inoxidable 304 pulido, espesor 20/10, compuesto por 2 montantes, 2 travesaños y patas de plástico, adecuado para estantes de 60 cm de profundidad, dim.mm.600x25x2000h

€ 107,56

VAT excluido
Envío a calcular

Entrega d 4 a 9 días

IP-6914060



TECHNOCHEF - Estante liso Inox 304 para estantes, cm 140x60, Mod.6914060

Estante liso para estanterías en acero inoxidable AISI 304 con montaje de gancho o perno, acabado brillante, bordes redondeados, grosor 8/10, suministrado con refuerzo omega, capacidad 125 kg, dimensiones 140x60 cm

€ 105,20

VAT excluido
Envío a calcular

Entrega d 4 a 9 días

IP-6916060



TECHNOCHEF - Estante liso Inox 304 para estantes, 160x60 cm, Mod.6916060

Estante liso para estanterías en acero inoxidable AISI 304 con montaje de gancho o perno, acabado brillante, bordes redondeados, grosor 8/10, suministrado con refuerzo omega, carga 120 kg, dimensiones 160x60 cm

€ 117,04

VAT excluido
Envío a calcular

Entrega d 4 a 9 días

IP-6918060



TECHNOCHEF - Estante liso Inox 304 para estantes, 180x60 cm, Mod.6918060

Estante liso para estanterías en acero inoxidable AISI 304 con montaje de gancho o perno, acabado brillante, bordes redondeados, grosor 8/10, suministrado con refuerzo omega, capacidad 100 Kg, dimensiones 180x60 cm

€ 129,78

VAT excluido
Envío a calcular

Entrega d 4 a 9 días

IP-6920060



TECHNOCHEF - Estante liso Inox 304 para estantes, cm 200x60, Mod.6920060

Estante liso para estanterías en acero inoxidable AISI 304 con montaje de gancho o perno, acabado brillante, bordes redondeados, grosor 8/10, suministrado con omega reforzado, capacidad 100 Kg, dimensiones 200x60 cm

€ 144,54

VAT excluido
Envío a calcular

Entrega d 4 a 9 días



MODULO AGGIUNTIVO



SCAFFALE A GANCIO
Stainless steel hook shelving • Étagère inox à crochet

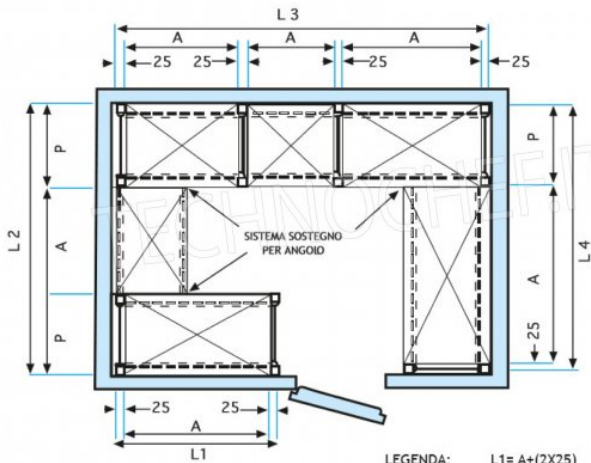

LEGENDA: $L_1 = A + (2 \times 25)$ $L_3 = A + A + A + (4 \times 25)$
 $L_2 = P + A + P$ $L_4 = P + A + 25$

0
0
2
E

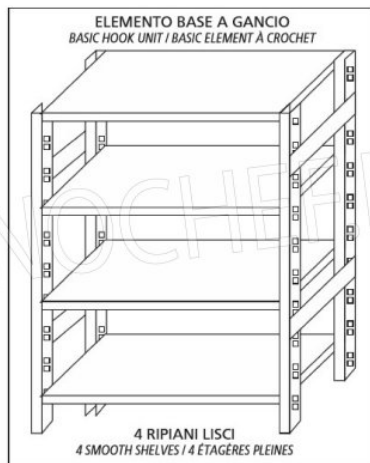



ELEMENTO COMPONIBILE A GANCIO
ADD-ON HOOK UNIT / ÉLÉMENT MODULAIRE À CROCHET

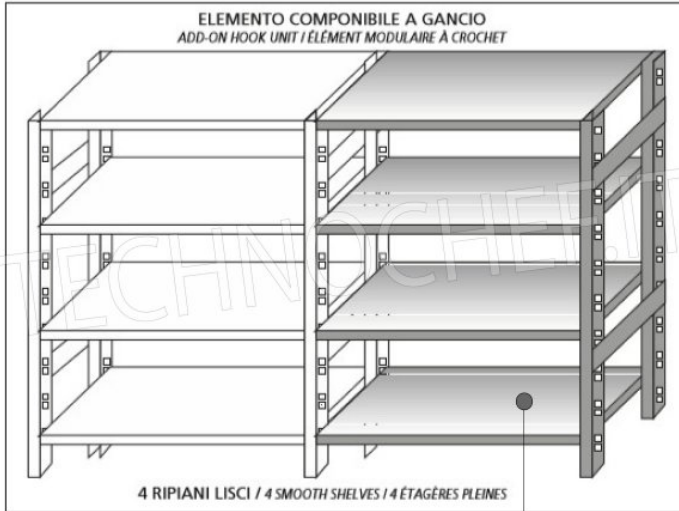

4 RIPIANI LISCI / 4 SMOOTH SHELVES / 4 ÉTAGÈRES PLEINES

MODULO AGGIUNTIVO



Ripiano liscio

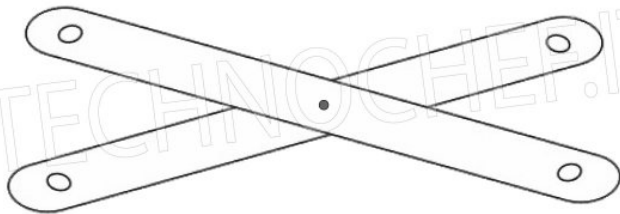
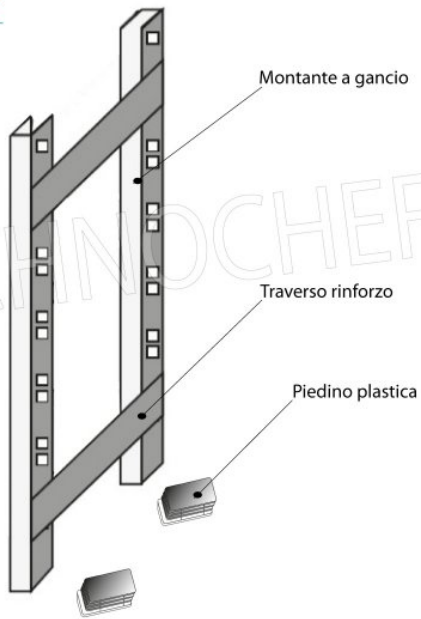

Croce stabilizzatrice