



TECNOSERVICE'21 srl

by Tinti Sergio
Via Carlo Pisacane, 134
61032 Fano (PU) Italy
P.IVA IT0200411413

Tel. +39 0721 805911
FAX +39 0721 809794
e-mail: staff@technochef.it
www.technochef.it
www.technochef.eu

Services and Technologies for professional catering since 1973



DESCRIPCIÓN PROFESIONAL

ESTANTE CON GANCHOS DE ACERO INOX 304, ESTANTES LISOS, Módulos de 4 estantes, FONDO 30 cm, ALTO 200 cm :

- Estantería modular con ganchos fabricada en **acero inoxidable AISI 304 pulido** ;
- **Gama completa con longitudes desde 60 cm hasta 200 cm** ;
- Montaje muy rápido del gancho en ranuras realizadas con punzón;
- **Laterales con montantes H 200 cm** , espesor 20/10, completos con travesaño de refuerzo y pies de plástico;
- **Baldas lisas de 8/10 de espesor** , cantos anticorte, **profundidad 30 cm** ;
- **Posibilidad de añadir más estantes** al Módulo;
- **Posibilidad de crear una Composición** extendiendo el Módulo hacia la derecha o hacia la izquierda;
- **Posibilidad de crear composiciones en forma de esquina y en U** , utilizando los **kits de unión** de estantes de esquina adecuados.

Accesorios/Opciones :

- estante liso, montaje con gancho, 60x30 cm
- estante liso, montaje con gancho, 70x30 cm
- estante liso, montaje con gancho, 80x30 cm
- estante liso, montaje con gancho, 90x30 cm
- estante liso, montaje con gancho, 100x30 cm
- estante liso, montaje con gancho, 110x30 cm
- estante liso, montaje con gancho, 120x30 cm
- estante liso, montaje con gancho, 130x30 cm
- estante liso, montaje con gancho, 140x30 cm
- estante liso, montaje con gancho, 160x30 cm
- estante liso, montaje con gancho, 180x30 cm
- estante liso, montaje con gancho, 200x30 cm
- lado completo h 200 cm
- kit de 4 ganchos para montar estantes
- kit de montaje de estante de esquina
- cruz estabilizadora

marca CE
Hecho en Italia

MODELOS DISPONIBLES

IP-G4696030B



TECHNOCHEF - Estante de acero inoxidable 304, módulo de 60 cm de largo

Estantería en acero inoxidable 304 pulido con 4 estantes lisos, capacidad total 4x100 kg, montaje con gancho, módulo 60x30x200h cm

€ 338,65

VAT excluido
Envío a calcular

Entrega de 8 a 15 días

IP-G4697030B



TECHNOCHEF - Estante de acero inoxidable 304, módulo de 70 cm de largo

Estantería de acero inoxidable 304 pulido con 4 estantes lisos, capacidad total 4x100 kg, montaje con gancho, módulo cm 70x30x200h

€ 350,58

VAT excluido
Envío a calcular

Entrega de 8 a 15 días

IP-G4698030B



TECHNOCHEF - Estante de acero inoxidable 304, módulo de 80 cm de largo

Estantería de acero inoxidable 304 pulido con 4 estantes lisos, capacidad global 4x100 kg, montaje en gancho, módulo cm 80x30x200h

€ 362,69

VAT excluido
Envío a calcular

Entrega de 8 a 15 días

IP-G4699030B



TECHNOCHEF - Estante de acero inoxidable 304, módulo de 90 cm de largo

Estantería de acero inoxidable 304 pulido con 4 estantes lisos, capacidad total 4x100 kg, montaje con gancho, módulo cm 90x30x200h

€ 379,92

VAT excluido
Envío a calcular

Entrega de 8 a 15 días

IP-G46910030B



TECHNOCHEF - Estante de acero inoxidable 304, módulo de 100 cm de largo

Estantería de acero inoxidable 304 pulido con 4 estantes lisos, capacidad global 4x100 kg, montaje en gancho, módulo cm 100x30x200h

€ 386,80

VAT excluido
Envío a calcular

Entrega de 8 a 15 días

IP-G46911030B



TECHNOCHEF - Estante de acero inoxidable 304, módulo de 110 cm de largo

Estantería de acero inoxidable 304 pulido con 4 estantes lisos, capacidad total 4x100 kg, montaje con gancho, módulo cm 110x30x200h

€ 402,24

VAT excluido
Envío a calcular

Entrega de 8 a 15 días

IP-G46912030B



TECHNOCHEF - Estante de acero inoxidable 304, módulo de 120 cm de largo

Estantería de acero inoxidable 304 pulido con 4 estantes lisos, capacidad total 4x100 kg, montaje con gancho, módulo cm 120x30x200h

€ 412,57

VAT excluido
Envío a calcular

Entrega de 8 a 15 días

IP-G46913030B



TECHNOCHEF - Estante de acero inoxidable 304, módulo de 130 cm de largo

Estantería de acero inoxidable 304 pulido con 4 estantes lisos, capacidad total 4x100 kg, montaje con gancho, módulo cm 130x30x200h

€ 426,33

VAT excluido
Envío a calcular

Entrega de 8 a 15 días

IP-G46914030B



€ 436,62

VAT excluido
Envío a calcular

Entrega de 8 a 15 días

TECHNOCHEF - Estante de acero inoxidable 304, módulo de 140 cm de largo

Estantería de acero inoxidable 304 pulido con 4 estantes lisos, capacidad total 4x100 kg, montaje con gancho, módulo cm 140x30x200h

IP-G46916030B



€ 462,43

VAT excluido
Envío a calcular

Entrega de 8 a 15 días

TECHNOCHEF - Estante de acero inoxidable 304, módulo de 160 cm de largo

Estantería de acero inoxidable 304 pulido con 4 estantes lisos, capacidad total 4x100 kg, montaje con gancho, módulo cm 160x30x200h

IP-G46918030B



€ 491,66

VAT excluido
Envío a calcular

Entrega de 8 a 15 días

TECHNOCHEF - Estante de acero inoxidable 304, módulo de 180 cm de largo

Estantería de acero inoxidable 304 pulido con 4 estantes lisos, capacidad total 4x80 kg, montaje con gancho, módulo cm 180x30x200h

IP-G46920030B



€ 519,13

VAT excluido
Envío a calcular

Entrega de 8 a 15 días

TECHNOCHEF - Estante de acero inoxidable 304, módulo de 200 cm de largo

Estantería de acero inoxidable 304 pulido con 4 estantes lisos, capacidad total 4x80 kg, montaje con gancho, módulo cm 200x30x200h

FICHA TÉCNICA

CÓDIGO/FOTO

DESCRIPCIÓN

PRECIO/ENTREGA

IP-97001x4

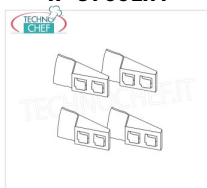

TECHNOCHEF - Kit de 4 ganchos de acero inoxidable para soporte de estantería, Mod.97001
Kit con 4 ganchos de acero inoxidable de liberación rápida para soporte de estante.

€ 5,11

VAT excluido
Envío a calcular

Entrega d 4 a 9 días

IP-97001x2+97030+97031

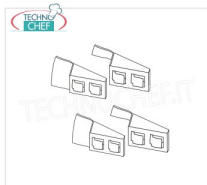

TECHNOCHEF - Kit de 4 ganchos de acero inoxidable para sostener estantes en ángulo, Mod.97001x2 + 97030 + 97031
Kit con 4 ganchos de acero inoxidable de acoplamiento rápido para soportar estantes en ángulo.

€ 5,11

VAT excluido
Envío a calcular

Entrega d 4 a 9 días

IP-97013

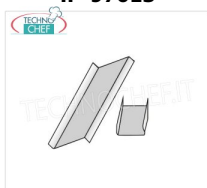

TECHNOCHEF - Kit para montaje de repisa angular, Mod.97013
Kit de montaje en esquina en acero inoxidable AISI 304, acabado brillante, espesor 10/10

€ 7,21

VAT excluido
Envío a calcular

Entrega d 4 a 9 días

IP-696030



TECHNOCHEF - Estante liso Inox 304 para estantes, 60x30 cm, Mod.696030

Estante liso para estanterías en acero inoxidable AISI 304 para montaje con gancho o perno, acabado brillante, bordes redondeados, grosor 8/10, capacidad 100 Kg, dimensiones 60x30 cm

€ 31,29

VAT excluido
Envío a calcular

Entrega d 4 a 9 días

IP-697030



TECHNOCHEF - Estante liso de acero inoxidable 304 para estante 70x30 cm, Mod. 697030

Estante liso para estanterías en acero inoxidable AISI 304 para montaje con gancho o perno, acabado brillante, bordes redondeados, grosor 8/10, capacidad 100 Kg, dimensiones 70x30 cm

€ 34,42

VAT excluido
Envío a calcular

Entrega d 4 a 9 días

IP-698030



TECHNOCHEF - Estante liso de acero inoxidable 304 para estantes, 80x30 cm, Mod.698030

Estante liso para estanterías en acero inoxidable AISI 304 para montaje con gancho o perno, acabado brillante, bordes redondeados, grosor 8/10, capacidad 100 Kg, dimensiones 80x30 cm

€ 37,54

VAT excluido
Envío a calcular

Entrega d 4 a 9 días

IP-699030



TECHNOCHEF - Estante liso de acero inoxidable 304 para estante, 90x30 cm, Mod.699030

Estante liso para estanterías en acero inoxidable AISI 304 para montaje con gancho o perno, acabado brillante, bordes redondeados, grosor 8/10, capacidad 100 Kg, dimensiones 90x30 cm

€ 42,01

VAT excluido
Envío a calcular

Entrega d 4 a 9 días

IP-97010



TECHNOCHEF - Cruz Estabilizadora para Baldas Gancho H 200, Mod.97010

Cruz estabilizadora para estantes colgados de 200 cm de altura.

€ 29,05

VAT excluido
Envío a calcular

Entrega d 4 a 9 días

IP-6910030



TECHNOCHEF - Estante liso de acero inoxidable 304 para estantes, 100x30 cm, Mod.6910030

Estante liso para estanterías en acero inoxidable AISI 304 para montaje con gancho o perno, acabado brillante, bordes redondeados, grosor 8/10, capacidad 100 Kg, dimensiones 100x30 cm

€ 43,38

VAT excluido
Envío a calcular

Entrega d 4 a 9 días

IP-6911030



TECHNOCHEF - Estante liso de acero inoxidable 304 para estante, 110x30 cm, Mod.6911030

Estante liso para estanterías en acero inoxidable AISI 304 para montaje con gancho o perno, acabado brillante, bordes redondeados, grosor 8/10, capacidad 100 Kg, dimensiones 110x30 cm

€ 47,37

VAT excluido
Envío a calcular

Entrega d 4 a 9 días

IP-6912030



TECHNOCHEF - Estante liso de acero inoxidable 304 para estantes, 120x30 cm, Mod.6912030

Estante liso para estanterías en acero inoxidable AISI 304 para montaje con gancho o perno, acabado brillante, bordes redondeados, grosor 8/10, capacidad de carga 100 Kg, dimensiones 120x30 cm

€ 50,03

VAT excluido
Envío a calcular

Entrega d 4 a 9 días

IP-6913030



TECHNOCHEF - Parte superior lisa 304 para estantes, cm 130x30, Mod.6913030

Estante liso para estanterías en acero inoxidable AISI 304 para montaje con gancho, acabado brillante, bordes redondeados, grosor 8/10, capacidad Kg 90, dimensiones 130x30 cm

€ 53,56

VAT excluido
Envío a calcular

Entrega d 4 a 9 días

IP-6914030



TECHNOCHEF - Estante liso de acero inoxidable 304 para estante, 140x30 cm, Mod.6914030

Estante liso para estanterías en acero inoxidable AISI 304 para montaje con gancho o perno, acabado brillante, bordes redondeados, grosor 8/10, capacidad de carga Kg 90, dimensiones 140x30 cm

€ 56,23

VAT excluido
Envío a calcular

Entrega d 4 a 9 días

IP-6916030



TECHNOCHEF - Estante liso de acero inoxidable 304 para estantes, 160x30 cm, Mod.6916030

Estante liso para estanterías en acero inoxidable AISI 304 para montaje con gancho o perno, acabado brillante, bordes redondeados, grosor 8/10, capacidad Kg 90, dimensiones 160x30 cm

€ 62,87

VAT excluido
Envío a calcular

Entrega d 4 a 9 días

IP-6918030



TECHNOCHEF - Estante liso de acero inoxidable 304 para estante, 180x30 cm, Mod.6918030

Estante liso para estanterías en acero inoxidable AISI 304 para montaje con gancho o perno, acabado brillante, bordes redondeados, grosor 8/10, capacidad 80 kg, dimensiones 180x30 cm

€ 69,70

VAT excluido
Envío a calcular

Entrega d 4 a 9 días

IP-6920030



TECHNOCHEF - Estante liso de acero inoxidable 304 para estantes, 200x30 cm, Mod.6920030

Estante liso para estanterías en acero inoxidable AISI 304 para montaje con gancho o perno, acabado brillante, bordes redondeados, grosor 8/10, capacidad 80 Kg, dimensiones 200x30 cm

€ 76,72

VAT excluido
Envío a calcular

Entrega d 4 a 9 días

IP-97200+97003+97007

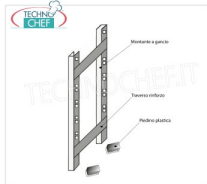

TECHNOCHEF - Hombro lateral para estantes de gancho de acero inoxidable, Mod. 97200 + 97003 + 97007

Estante-estante para estantes con gancho de acero inoxidable 304 pulido, espesor 20/10, compuesto por 2 montantes, 2 travesaños y patas de plástico, adecuado para estantes de 30 cm de profundidad, dim.mm.300x25x2000h

€ 100,75

VAT excluido
Envío a calcular

Entrega d 4 a 9 días



MODULO AGGIUNTIVO



SCAFFALE A GANCIO
Stainless steel hook shelving • Étagère inox à crochet

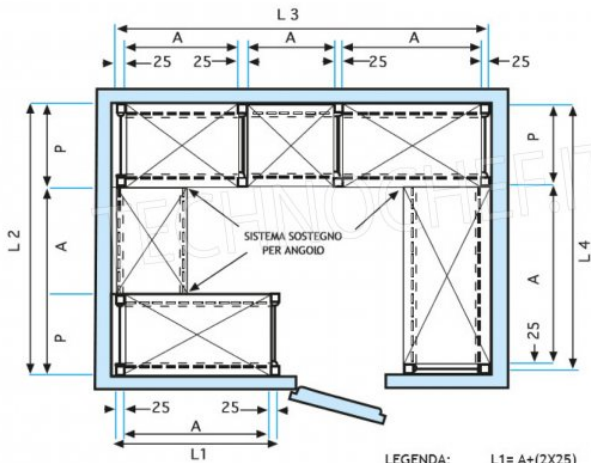

LEGENDA: $L_1 = A + (2 \times 25)$ $L_3 = A + A + A + (4 \times 25)$
 $L_2 = P + A + P$ $L_4 = P + A + 25$

002H

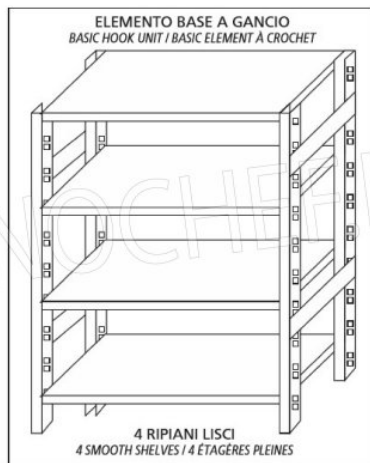

ELEMENTO BASE A GANCIO
BASIC HOOK UNIT / BASIC ELEMENT À CROCHET

4 RIPIANI LISCI
4 SMOOTH SHELVES / 4 ÉTAGÈRES PLEINES



ELEMENTO COMPONIBILE A GANCIO
ADD-ON HOOK UNIT / ÉLÉMENT MODULAIRE À CROCHET

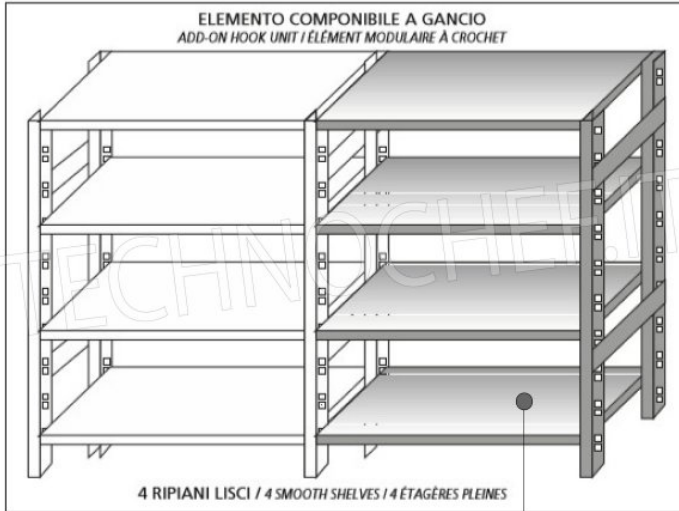

4 RIPIANI LISCI / 4 SMOOTH SHELVES / 4 ÉTAGÈRES PLEINES

MODULO AGGIUNTIVO

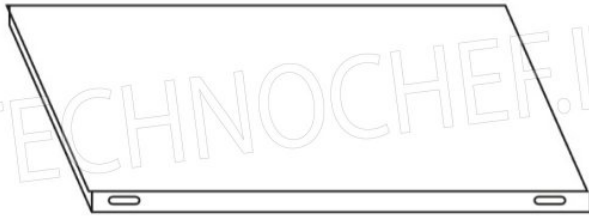

Ripiano liscio

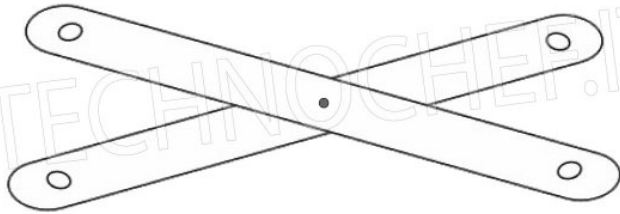
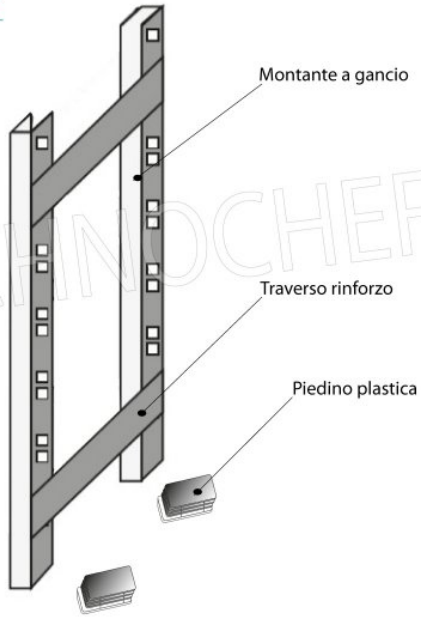

Croce stabilizzatrice